

Druckschrift **D460**

Kompaktventile mit hoher Durchflußkapazität

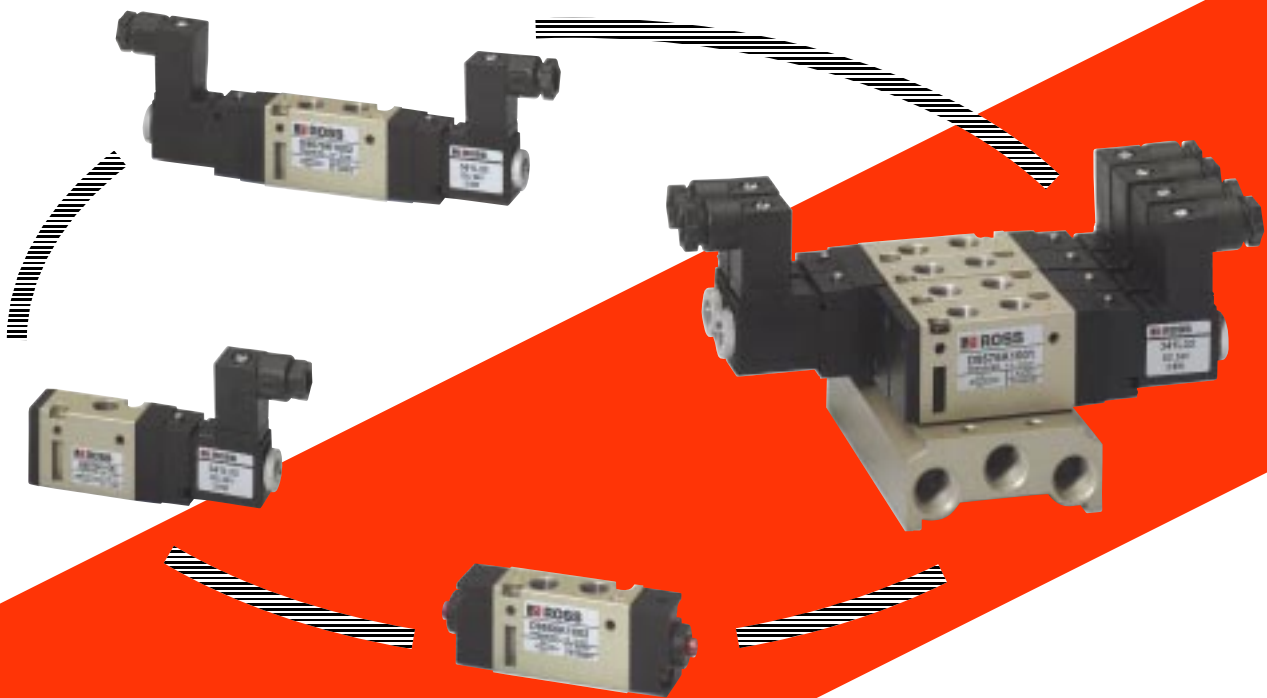

Pneumatik-Produkte von ROSS



Das neue Kompaktventilprogramm von ROSS überzeugt durch Leistung...

Die neuen Kompaktventile von ROSS stehen in 3/2-, 5/2- und 5/3-Wege-Funktion, elektrisch oder pneumatisch betätigt, zur Verfügung. Sie bieten dem Anwender Problemlösungen für eine Vielzahl unterschiedlichster Aufgabenstellungen. Diese "Leichtgewichte" zeichnen sich - bei einem sauberen Design - durch äußerst kompakte Einbaumaße, Robustheit und eine hohe Durchflußkapazität aus. Selbstverständlich können diese Ventile mit oder ohne Zusatzschmierung eingesetzt werden. In beiden Fällen ist eine lange Lebensdauer gewährleistet. Einfachste Montage ermöglicht das rasche Zusammenfügen einzelner Komponenten zu kompletten Ventilbatterien.

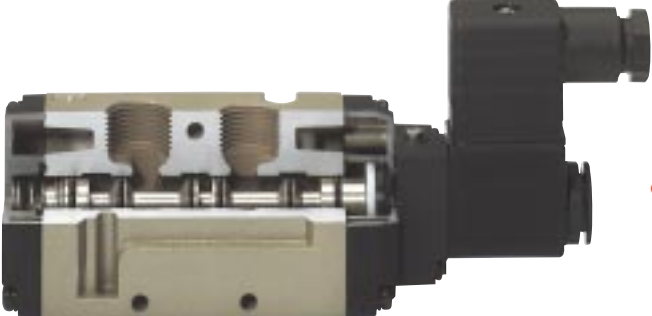
- *Mehrfachgrundplatten zur Batteriemontage*
 - *Kompakt, robust und leicht*
 - *Kurze Schaltzeiten*
 - *Einfache Montage*
 - *Hoher Durchfluß*
 - *Weichdichtende Schieberkonstruktion*
 - *Betrieb mit geölter oder ungeölter Luft*
 - *Druckluftanschlüsse direkt im Ventilkörper*
 - *Handnotbetätigung*
- 

INHALT:

5/2-Wege-Ventile, elektrisch betätigt, M 5	Seite 3
5/2- & 5/3-Wege-Ventile, elektr., G 1/8 - G 3/8	Seiten 4-6
5/2- & 5/3-Wege-Ventile, pneum., G 1/8 - G 3/8	Seiten 7-9
3/2-Wege-Ventile, elektrisch, M 5 - G 1/4	Seiten 10-12
3/2-Wege-Ventile, pneumatisch, G 1/8 - G 1/4	Seiten 13-14
Mehrfachgrundplatten	Seiten 15-21
Zubehör	Seite 22
Wichtige Hinweise, Gewährleistung	Seite 23

5/2-Wege-Schieberventile, elektrisch betätigt, M 5



TECHNISCHE DATEN

Gehäuse: Aluminium.

Dichtungen: NBR.



Standardspannung: 24 VDC, 220 V / 50/60 Hz
(andere Spannungen auf Anfrage).

Leistungsaufnahme: Gleichstrom 2,5 Watt, Wechselstrom 4,0 VA bei 50/60 Hz.

Medientemperatur: +5° bis +60° C.

Durchflußmedium: gefilterte Druckluft, geölt oder ungeölt.

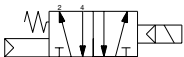
Schaltzeit: ≤ 20 ms bei 5/2-Wege-Ausführung

Rohr-anschl.	Ventil-Best.-Nr.	Funktion	Betriebsdruckbereich	Durchfluß
M 5	D9576K0001	5/2-Wege, elektr. betätigt, federrückgestellt 	1,5 bis 8 bar	200 NI/min.
M 5	D9576K0002	5/2-Wege, beidseitig elektrisch betätigt 	1 bis 8 bar	200 NI/min.

Ventil-Best.-Nr.	Abmessungen mm			
	A	B	C	D
D9576K0001	–	90,9	79,8	–
D9576K0002	142,7	–	–	120,6

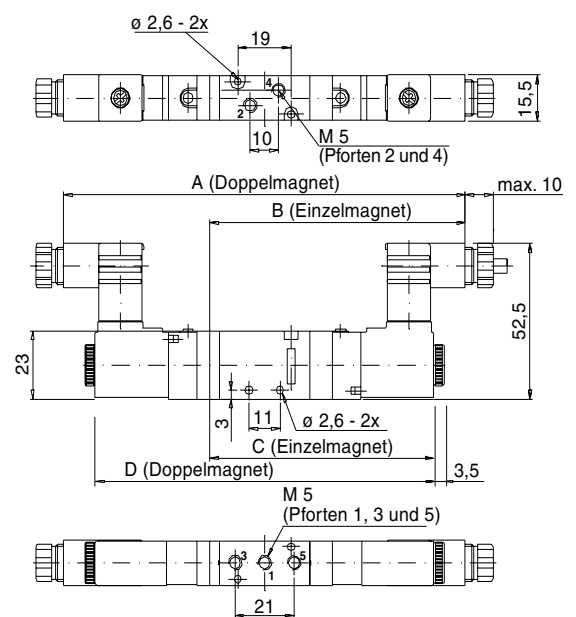

5/2- und 5/3-Wege-Schieberventile, elektrisch betätigt, G 1/8



TECHNISCHE DATEN

Gehäuse: Aluminium.

Dichtungen: NBR.



Standardspannung: 24 VDC, 220 V / 50/60 Hz
(andere Spannungen auf Anfrage).

Leistungsaufnahme: Gleichstrom 2,5 Watt, Wechselstrom
4,0 VA bei 50/60 Hz.

Medientemperatur: +5° bis +60° C.

Durchflußmedium: gefilterte Druckluft, geölt oder ungeölt.

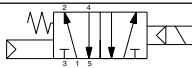
Schaltzeit: ≤ 20 ms bei 5/2-Wege-Ausführung
≤ 35 ms bei 5/3-Wege-Ausführung

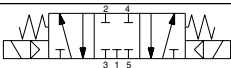
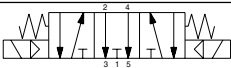
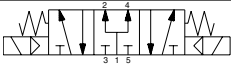
Rohr- anschl.	Ventil- Best.-Nr.	Funktion	Betriebs- druckbereich	Durch- fluß
G 1/8	D9576K1001	5/2-Wege, elektr. betätigt, federrückgestellt 	1,5 bis 8 bar	590 NI/min.
G 1/8	D9576K1002	5/2-Wege, beidseitig elektrisch betätigt 	1 bis 8 bar	590 NI/min.
G 1/8	D9577K1010	5/3-Wege, Mittelstellung geschlossen 	2 bis 8 bar	390 NI/min.
G 1/8	D9577K1007	5/3-Wege, Mittelstellung geöffnet 	2 bis 8 bar	390 NI/min.
G 1/8	D9577K1019	5/3-Wege, Mittelstellung druckbeaufschlagt 	2 bis 8 bar	390 NI/min.

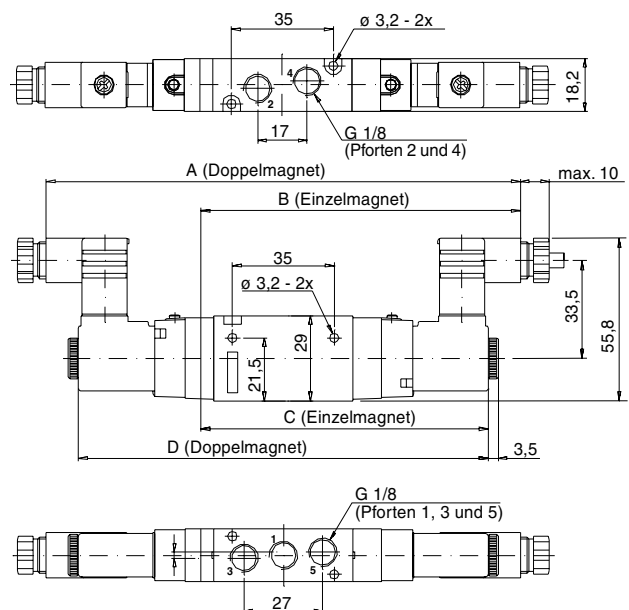

Ventil- Best.-Nr.	Abmessungen mm			
	A	B	C	D
D9576K1001	–	109,6	98,5	–
D9576K1002	162,6	–	–	140,5
D9577K1010	173,6	–	–	151,5
D9577K1007				
D9577K1019				

5/2- und 5/3-Wege-Schieberventile, elektrisch betätigt, G 1/4



TECHNISCHE DATEN

Gehäuse: Aluminium.

Dichtungen: NBR.



Standardspannung: 24 VDC, 220 V / 50/60 Hz
(andere Spannungen auf Anfrage).

Leistungsaufnahme: Gleichstrom 2,5 Watt, Wechselstrom 4,0 VA bei 50/60 Hz.

Medientemperatur: +5° bis +60° C.

Durchflußmedium: gefilterte Druckluft, geölt oder ungeölt.

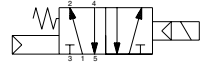
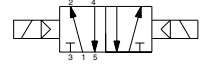
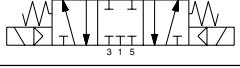
Schaltzeit: ≤ 20 ms bei 5/2-Wege-Ausführung
≤ 35 ms bei 5/3-Wege-Ausführung

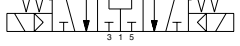
Rohr-anschl.	Ventil-Best.-Nr.	Funktion	Betriebsdruckbereich	Durchfluß
G 1/4	D9576K2001	5/2-Wege, elektr. betätigt, federrückgestellt 	1,5 bis 8 bar	985 NI/min.
G 1/4	D9576K2002	5/2-Wege, beidseitig elektrisch betätigt 	1 bis 8 bar	985 NI/min.
G 1/4	D9577K2010	5/3-Wege, Mittelstellung geschlossen 	2 bis 8 bar	590 NI/min.
G 1/4	D9577K2007	5/3-Wege, Mittelstellung geöffnet 	2 bis 8 bar	590 NI/min.
G 1/4	D9577K2019	5/3-Wege, Mittelstellung druckbeaufschlagt 	2 bis 8 bar	590 NI/min.

Ventil-Best.-Nr.	Abmessungen mm			
	A	B	C	D
D9576K2001	–	124,9	111,7	–
D9576K2002	185,5	–	–	159
D9577K2010	201,7	–	–	175,2
D9577K2007				
D9577K2019				

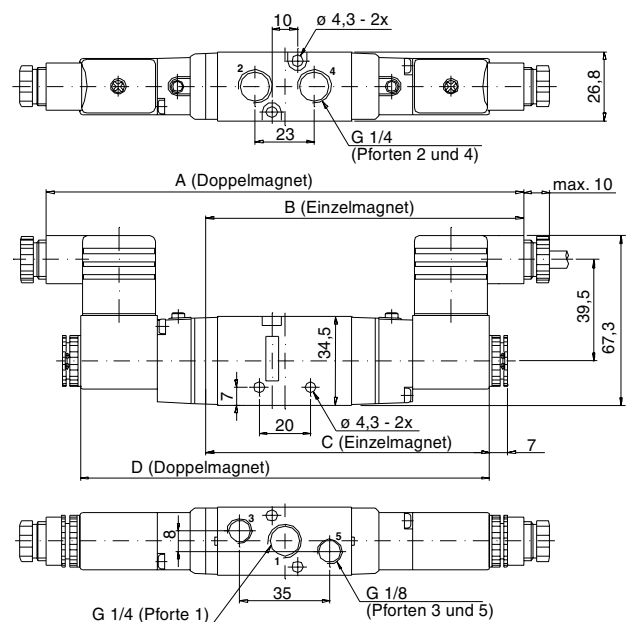

5/2- und 5/3-Wege-Schieberventile, elektrisch betätigt, G 3/8



TECHNISCHE DATEN

Gehäuse: Aluminium.

Dichtungen: NBR.

Standardspannung: 24 VDC, 220 V / 50/60 Hz
(andere Spannungen auf Anfrage).

Leistungsaufnahme: Gleichstrom 2,5 Watt, Wechselstrom 4,0 VA bei 50/60 Hz.

Medientemperatur: +5° bis +60° C.

Durchflußmedium: gefilterte Druckluft, geölt oder ungeölt.

Schaltzeit: ≤ 20 ms bei 5/2-Wege-Ausführung
≤ 35 ms bei 5/3-Wege-Ausführung

Rohr-anschl.	Ventil-Best.-Nr.	Funktion	Betriebsdruckbereich	Durchfluß
G 3/8	D9576K3001	5/2-Wege, elektr. betätigt, federrückgestellt	1,5 bis 8 bar	2450 NI/min.
G 3/8	D9576K3002	5/2-Wege, beidseitig elektrisch betätigt	1 bis 8 bar	2450 NI/min.
G 3/8	D9577K3010	5/3-Wege, Mittelstellung geschlossen	2 bis 8 bar	1450 NI/min.
G 3/8	D9577K3007	5/3-Wege, Mittelstellung geöffnet	2 bis 8 bar	1450 NI/min.
G 3/8	D9577K3019	5/3-Wege, Mittelstellung druckbeaufschlagt	2 bis 8 bar	1450 NI/min.

Ventil-Best.-Nr.	Abmessungen mm			
	A	B	C	D
D9576K3001	–	155,3	142	–
D9576K3002	214,5	–	–	188
D9577K3010	243,5	–	–	217
D9577K3007				
D9577K3019				

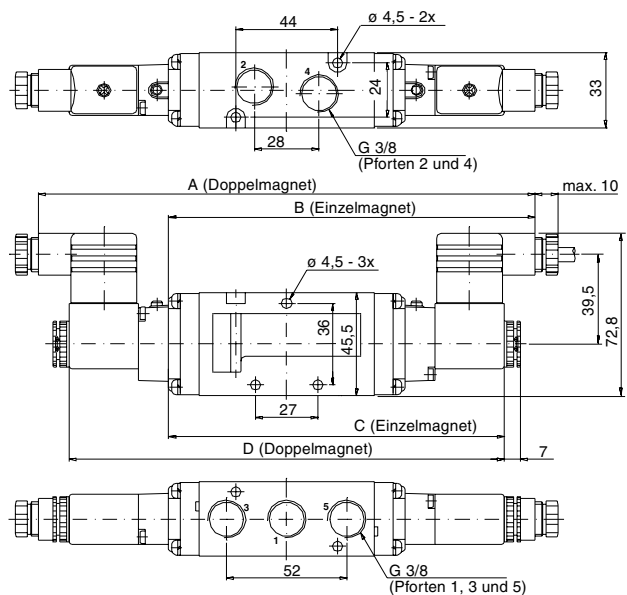

5/2- und 5/3-Wege-Schieberventile, pneumatisch betätigt, G 1/8



TECHNISCHE DATEN

Gehäuse: Aluminium.

Dichtungen: NBR.

Medientemperatur: +5° bis +60° C.

Durchflußmedium: gefilterte Druckluft, geölt oder ungeölt.

Rohr-anschl.	Ventil-Best.-Nr.	Funktion	Betriebsdruckbereich	Durchfluß
G 1/8	D9556K1001	5/2-Wege, pneum. betätigt, federrückgestellt	2 bis 8 bar	590 NI/min.
G 1/8	D9556K1002	5/2-Wege, beidseitig pneumatisch betätigt	2 bis 8 bar	590 NI/min.
G 1/8	D9557K1010	5/3-Wege, Mittelstellung geschlossen	2 bis 8 bar	390 NI/min.
G 1/8	D9557K1007	5/3-Wege, Mittelstellung geöffnet	2 bis 8 bar	390 NI/min.
G 1/8	D9557K1019	5/3-Wege, Mittelstellung druckbeaufschlagt	2 bis 8 bar	390 NI/min.

Ventil-Best.-Nr.	Abmessungen mm			
	A	B	C	D
D9556K1001	70	–	61	–
D9556K1002	–	83,5	–	65,5
D9557K1010	–	94,5	–	76,5
D9557K1007				
D9557K1019				

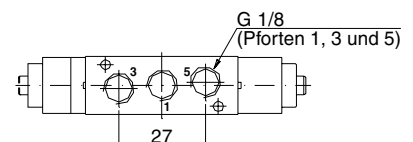
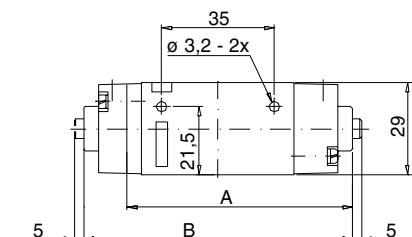
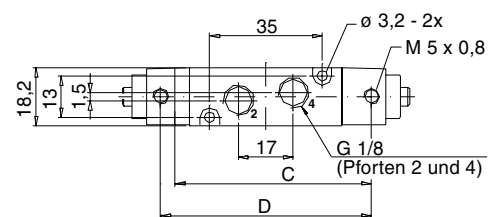

5/2- und 5/3-Wege-Schieberventile, pneumatisch betätigt, G 1/4



TECHNISCHE DATEN

Gehäuse: Aluminium.

Dichtungen: NBR.

Medientemperatur: +5° bis +60° C.

Durchflußmedium: gefilterte Druckluft, geölt oder ungeölt.

Rohr-anschl.	Ventil-Best.-Nr.	Funktion	Betriebsdruckbereich	Durchfluß
G 1/4	D9556K2001	5/2-Wege, pneum. betätigt, federrückgestellt	2 bis 8 bar	985 NI/min.
G 1/4	D9556K2002	5/2-Wege, beidseitig pneumatisch betätigt	2 bis 8 bar	985 NI/min.
G 1/4	D9557K2010	5/3-Wege, Mittelstellung geschlossen	2 bis 8 bar	590 NI/min.
G 1/4	D9557K2007	5/3-Wege, Mittelstellung geöffnet	2 bis 8 bar	590 NI/min.
G 1/4	D9557K2019	5/3-Wege, Mittelstellung druckbeaufschlagt	2 bis 8 bar	590 NI/min.

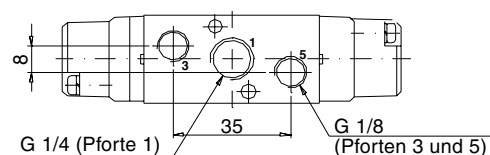
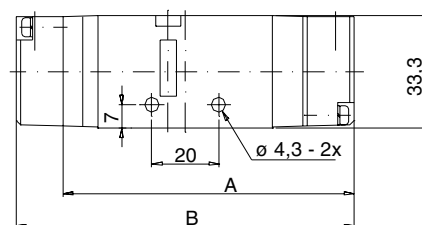
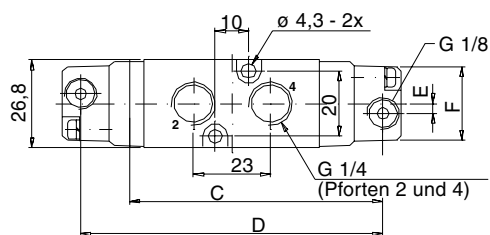

Ventil-Best.-Nr.	Abmessungen mm					
	A	B	C	D	E	F
D9556K2001	82,7	-	77,2	-	1,5	11,3
D9556K2002	-	101	-	90,2	3	22,6
D9557K2010	-	117,2	-	106,2	3	22,6
D9557K2007						
D9557K2019						

5/2- und 5/3-Wege-Schieberventile, pneumatisch betätigt, G 3/8



TECHNISCHE DATEN

Gehäuse: Aluminium.

Dichtungen: NBR.

Medientemperatur: +5° bis +60° C.

Durchflußmedium: gefilterte Druckluft, geölt oder ungeölt.

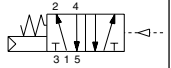
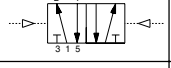
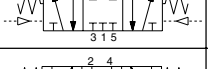
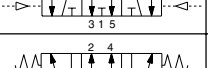
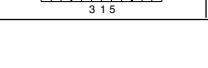
Rohr-anschl.	Ventil-Best.-Nr.	Funktion	Betriebsdruckbereich	Durchfluß
G 3/8	D9556K3001	5/2-Wege, pneum. betätigt, federrückgestellt 	2 bis 8 bar	2450 NI/min.
G 3/8	D9556K3002	5/2-Wege, beidseitig pneumatisch betätigt 	2 bis 8 bar	2450 NI/min.
G 3/8	D9557K3010	5/3-Wege, Mittelstellung geschlossen 	2 bis 8 bar	1450 NI/min.
G 3/8	D9557K3007	5/3-Wege, Mittelstellung geöffnet 	2 bis 8 bar	1450 NI/min.
G 3/8	D9557K3019	5/3-Wege, Mittelstellung druckbeaufschlagt 	2 bis 8 bar	1450 NI/min.

Ventil-Best.-Nr.	Abmessungen mm			
	A	B	C	D
D9556K3001	113	—	107,5	—
D9556K3002	—	130	—	119
D9557K3010	—	159	—	148
D9557K3007				
D9557K3019				

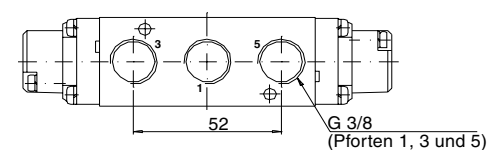
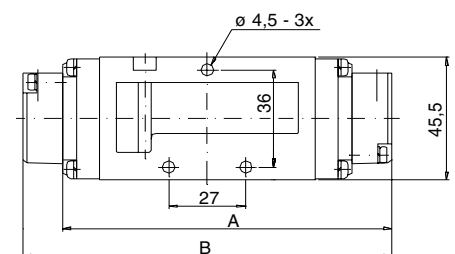
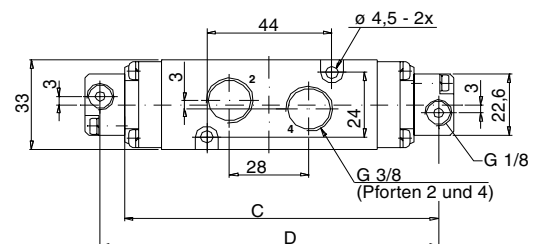

3/2-Wege-Schieberventile, elektrisch betätigt, G 1/4



TECHNISCHE DATEN

Gehäuse: Aluminium.

Dichtungen: NBR.



Standardspannung: 24 VDC, 220 V / 50/60 Hz
(andere Spannungen auf Anfrage).

Leistungsaufnahme: Gleichstrom 2,5 Watt, Wechselstrom 4,0 VA bei 50/60 Hz.

Medientemperatur: +5° bis +60° C.

Durchflußmedium: gefilterte Druckluft, geölt oder ungeölt.

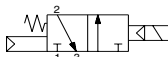
Schaltzeit: ≤ 20 ms.

Rohr- anschl.	Ventil- Best.-Nr.	Funktion	Betriebs- druckbereich	Durch- fluß
G 1/4	D9573K2001	3/2-Wege, normal geschl., federrückgestellt 	1,5 bis 8 bar	985 NI/min.
G 1/4	D9574K2001	3/2-Wege, normal offen, federrückgestellt 	1,5 bis 8 bar	985 NI/min.

Abmessungen - mm

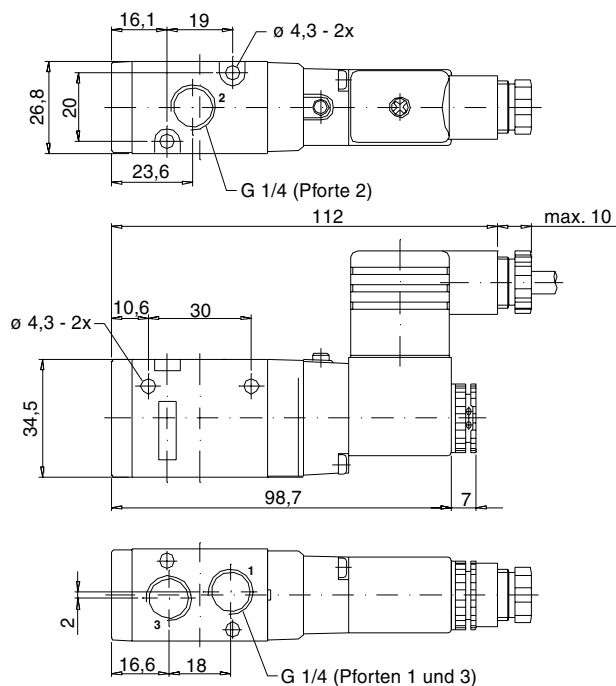

3/2-Wege-Schieberventile, pneumatisch betätigt, G 1/8



TECHNISCHE DATEN

Gehäuse: Aluminium.

Dichtungen: NBR.

Medientemperatur: +5° bis +60° C.

Durchflußmedium: gefilterte Druckluft, geölt oder ungeölt.

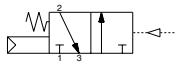
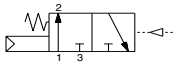
Rohr- anschl.	Ventil- Best.-Nr.	Funktion	Betriebs- druckbereich	Durch- fluß
G 1/8	D9553K1000	3/2-Wege, normal geschl., federrückgestellt 	2 bis 8 bar	590 NI/min.
G 1/8	D9554K1000	3/2-Wege, normal offen, federrückgestellt 	2 bis 8 bar	590 NI/min.

Abmessungen - mm

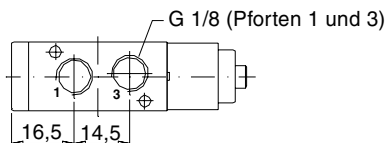
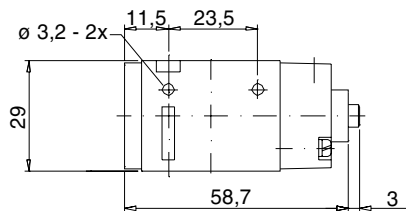
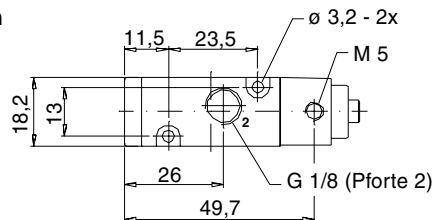

3/2-Wege-Schieberventile, pneumatisch betätigt, G 1/4



TECHNISCHE DATEN

Gehäuse: Aluminium.

Dichtungen: NBR.

Medientemperatur: +5° bis +60° C.

Durchflußmedium: gefilterte Druckluft, geölt oder ungeölt.

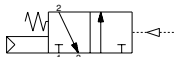
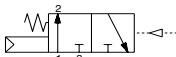
Rohr- anschl.	Ventil- Best.-Nr.	Funktion	Betriebs- druckbereich	Durch- fluß
G 1/4	D9553K2000	3/2-Wege, normal geschl., federrückgestellt 	2 bis 8 bar	985 NI/min.
G 1/4	D9554K2000	3/2-Wege, normal offen, federrückgestellt 	2 bis 8 bar	985 NI/min.

Abmessungen - mm

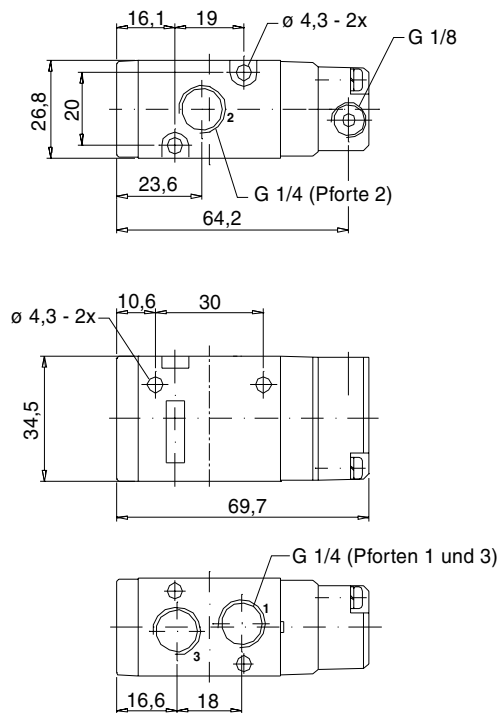

Mehrfachgrundplatten, G 1/8 für 5/2-Wege-Schieberventile, M 5

- zur gemeinsamen Hauptluftversorgung und Entlüftung aller vorhandenen Ventile
- am Beispiel einer Station für 5 Ventile
- Abmessungen - mm

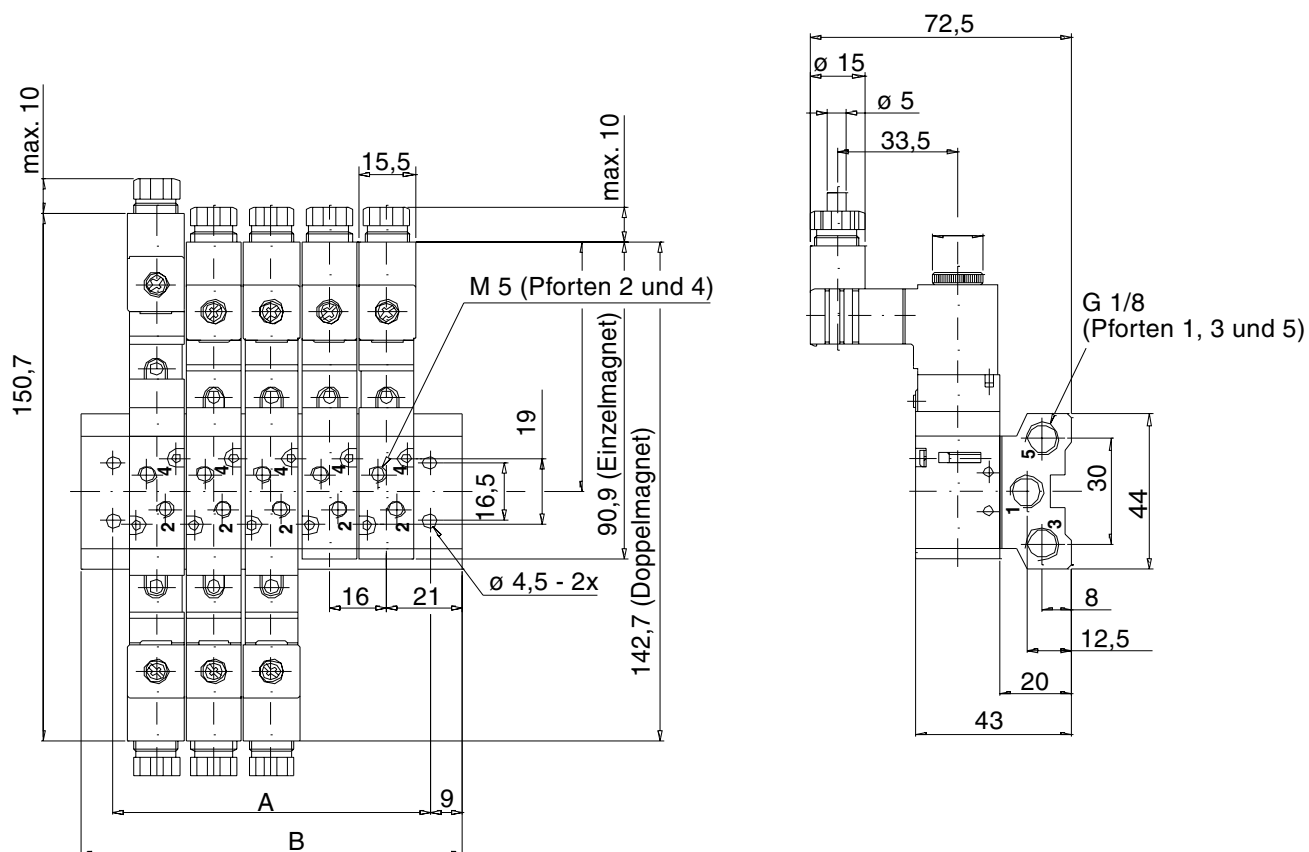

Anschluß	Anzahl der Stationen	Bestellnummer	A	B
G 1/8	2	D1372H91	40	58
	3	D1373H91	56	74
	4	D1374H91	72	90
	5	D1375H91	88	106
	6	D1376H91	104	122
	7	D1377H91	120	138
	8	D1378H91	136	154
	9	D1379H91	152	170
	10	D1380H91	168	186

Mehrfachgrundplatten, G 1/4 für 5/2- und 5/3-Wege-Schieberventile, G 1/8

- zur gemeinsamen Hauptluftversorgung und Entlüftung aller vorhandenen Ventile
- am Beispiel einer Station für 5 Ventile
- Abmessungen - mm

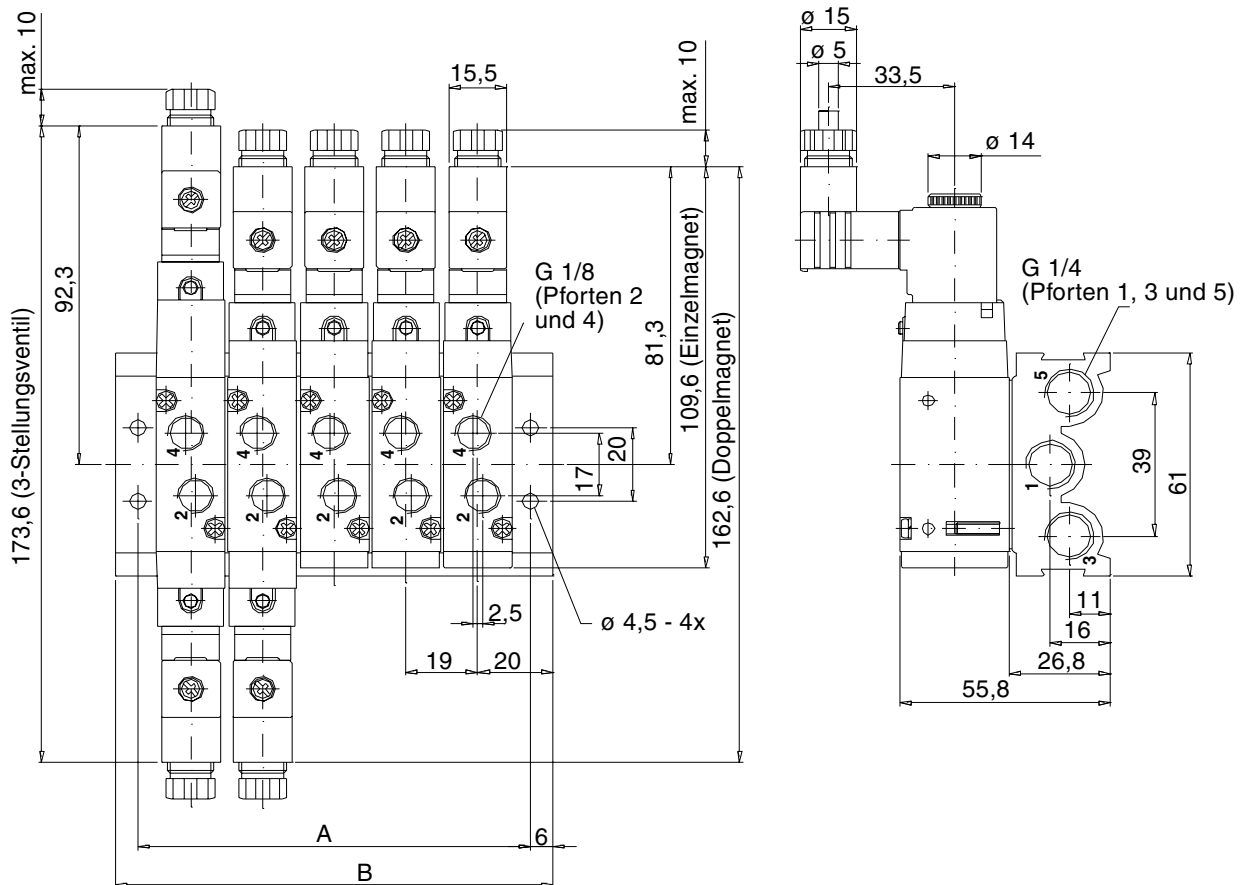

Anschluß	Anzahl der Stationen	Bestellnummer	A	B
G 1/4	2	D1392H91	47	59
	3	D1393H91	66	78
	4	D1394H91	85	97
	5	D1395H91	104	116
	6	D1396H91	123	135
	7	D1397H91	142	154
	8	D1398H91	161	173
	9	D1399H91	180	192
	10	D1400H91	199	211

Mehrfachgrundplatten, G 1/4 für 5/2- und 5/3-Wege-Schieberventile, G 1/4

- zur gemeinsamen Hauptluftversorgung und Entlüftung aller vorhandenen Ventile
- am Beispiel einer Station für 5 Ventile
- Abmessungen - mm

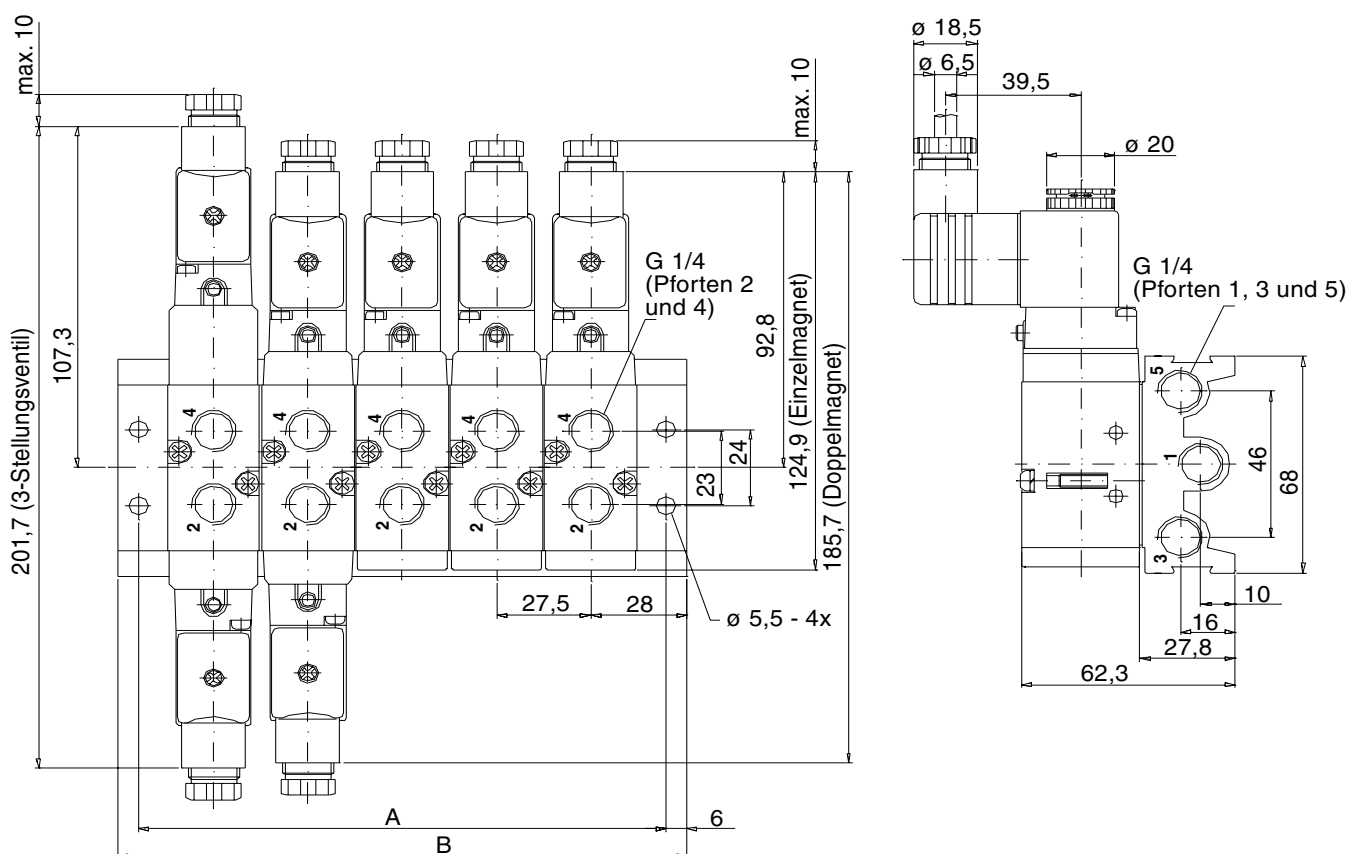

Anschluß	Anzahl der Stationen	Bestellnummer	A	B
G 1/4	2	D1412H91	71,5	83,5
	3	D1413H91	99,0	111,0
	4	D1414H91	126,5	138,5
	5	D1415H91	154,0	166,0
	6	D1416H91	181,5	193,5
	7	D1417H91	209,0	221,0
	8	D1418H91	236,5	248,5
	9	D1419H91	264,0	276,0
	10	D1420H91	291,5	303,5

Mehrfachgrundplatten, G 3/8 für 5/2- und 5/3-Wege-Schieberventile, G 3/8

- zur gemeinsamen Hauptluftversorgung und Entlüftung aller vorhandenen Ventile
- am Beispiel einer Station für 5 Ventile
- Abmessungen - mm

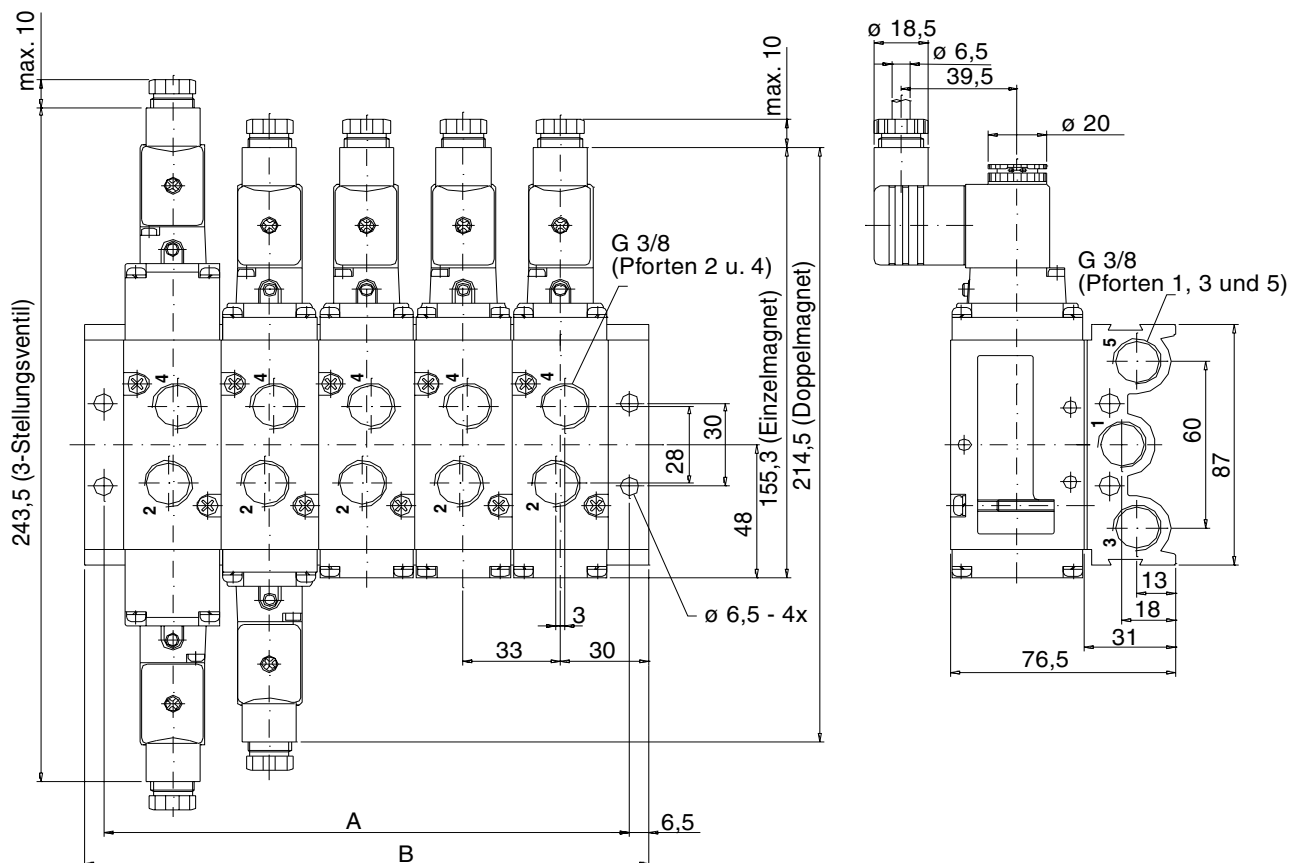

Anschluß	Anzahl der Stationen	Bestellnummer	A	B
G 3/8	2	D1432H91	80	93
	3	D1433H91	113	126
	4	D1434H91	146	159
	5	D1435H91	179	192
	6	D1436H91	212	225
	7	D1437H91	245	258
	8	D1438H91	278	291
	9	D1439H91	311	324
	10	D1440H91	344	357

Mehrfachgrundplatten, G 1/8 für 3/2-Wege-Schieberventile, M 5

- zur gemeinsamen Hauptluftversorgung und Entlüftung aller vorhandenen Ventile
- am Beispiel einer Station für 4 Ventile
- Abmessungen - mm

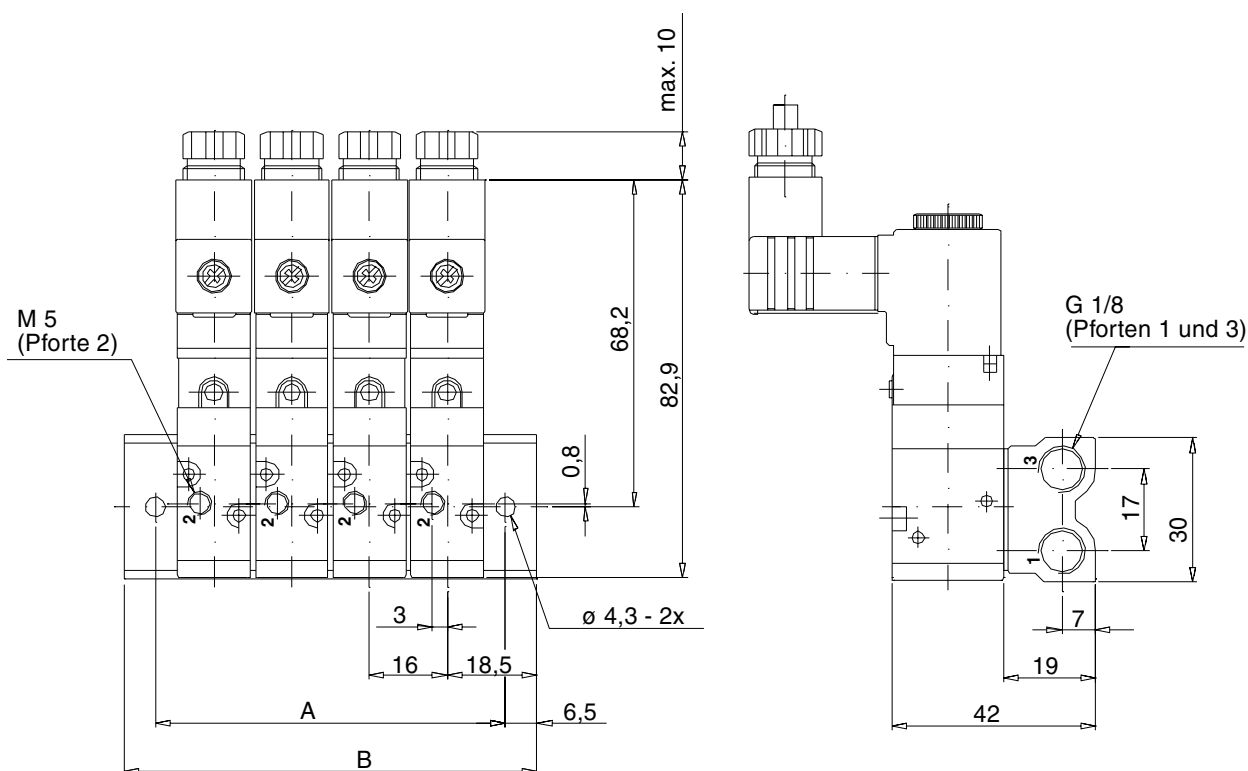

Anschluß	Anzahl der Stationen	Bestellnummer	A	B
G 1/4	2	D1452H91	40	53
	3	D1453H91	56	69
	4	D1454H91	72	85
	5	D1455H91	88	101
	6	D1456H91	104	117
	7	D1457H91	120	133
	8	D1458H91	136	149
	9	D1459H91	152	165
	10	D1460H91	168	181

Mehrfachgrundplatten, G 1/4 für 3/2-Wege-Schieberventile, G 1/8

- zur gemeinsamen Hauptluftversorgung und Entlüftung aller vorhandenen Ventile
- am Beispiel einer Station für 3 Ventile
- Abmessungen - mm

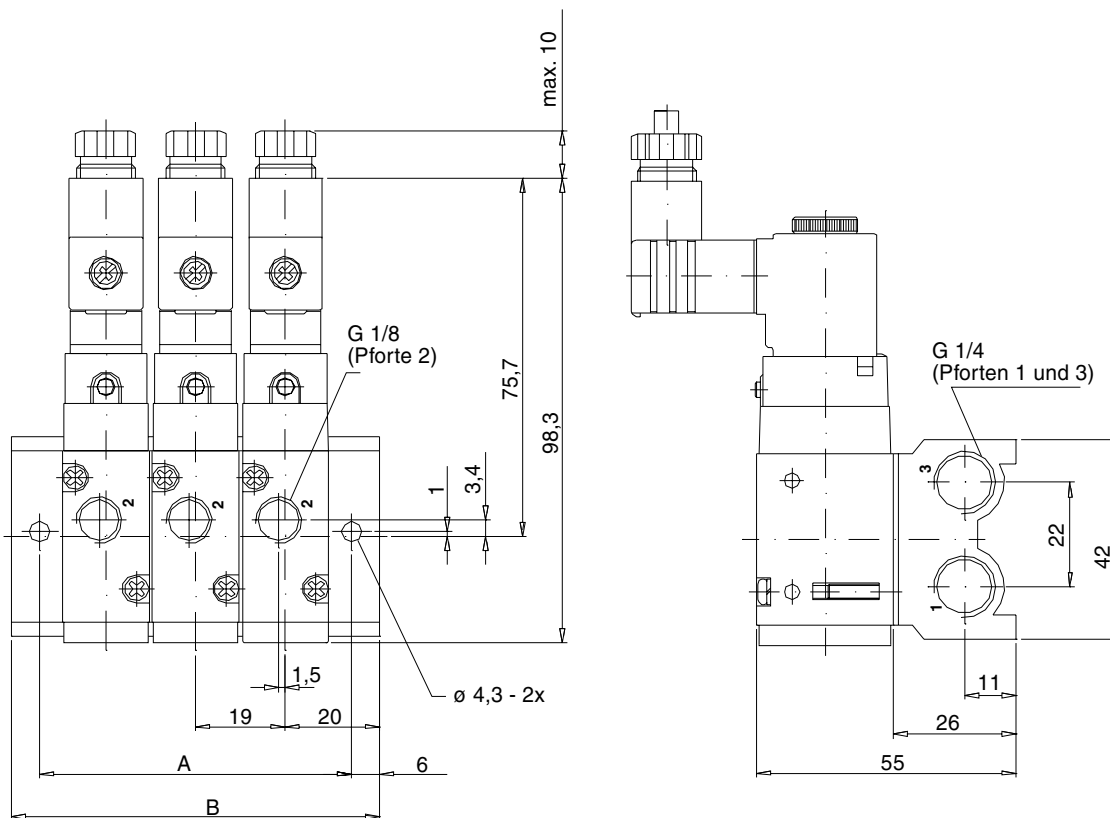

Anschluß	Anzahl der Stationen	Bestellnummer	A	B
G 1/4	2	D1472H91	47	59
	3	D1473H91	66	78
	4	D1474H91	85	97
	5	D1475H91	104	116
	6	D1476H91	123	135
	7	D1477H91	142	154
	8	D1478H91	161	173
	9	D1479H91	180	192
	10	D1480H91	199	211

Mehrfachgrundplatten, G 1/4 für 3/2-Wege-Schieberventile, G 1/4

- zur gemeinsamen Hauptluftversorgung und Entlüftung aller vorhandenen Ventile
- am Beispiel einer Station für 3 Ventile
- Abmessungen - mm

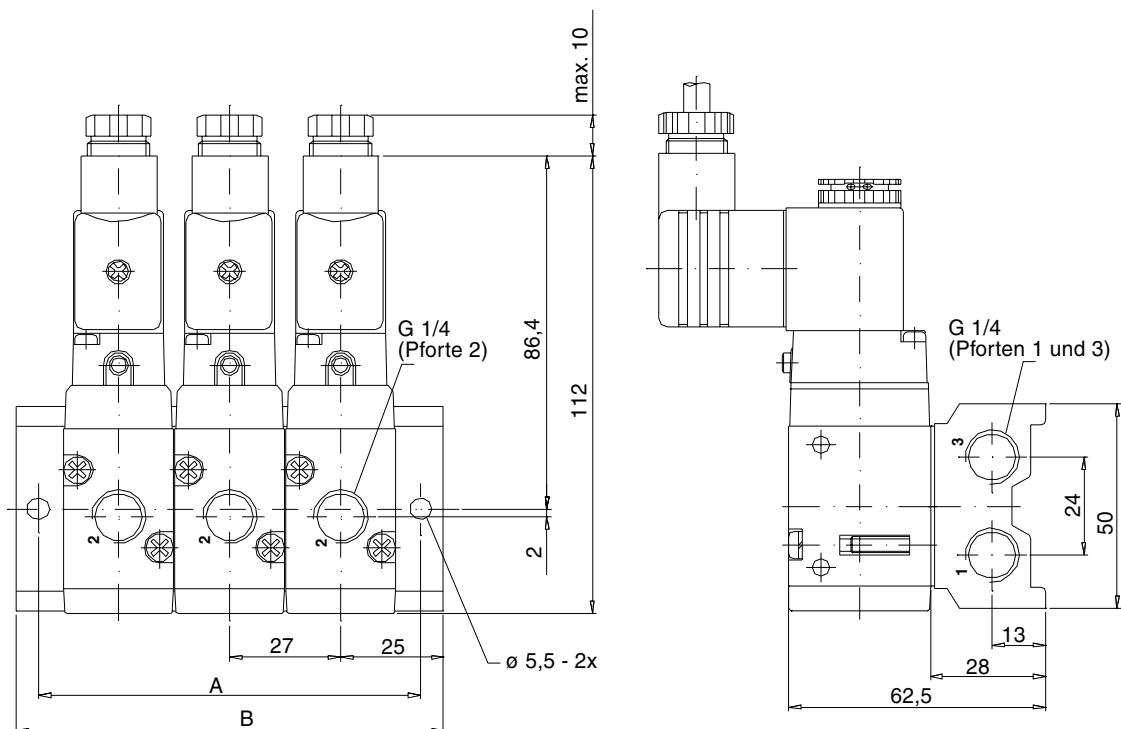

Anschluß	Anzahl der Stationen	Bestellnummer	A	B
G 1/4	2	D1492H91	66	77
	3	D1493H91	93	104
	4	D1494H91	120	131
	5	D1495H91	147	158
	6	D1496H91	174	185
	7	D1497H91	201	212
	8	D1498H91	228	239
	9	D1499H91	255	266
	10	D1500H91	282	293

Zubehör

MAGNETVORSTEUERVENTILE

für elektrisch betätigte Ventile.



GERÄTESTECKER

mit LED und Funkenlöschung für elektrisch betätigte Ventile.



Ventilgröße	Spannung	Best.-Nr.
M 5 u. G 1/8	24 VDC	341L33
G 1/4 u. G 3/8	24 VDC	342L33
M 5 u. G 1/8	220 V 50/60 Hz	343L33
G 1/4 u. G 3/8	220 V 50/60 Hz	344L33

andere Spannungen auf Anfrage

Ventilgröße	Spannung	Best.-Nr.
M 5 u. G 1/8	24 VDC	1766L77
G 1/4 u. G 3/8	24 VDC	1767L77
M 5 u. G 1/8	220 V 50/60 Hz	1768L77
G 1/4 u. G 3/8	220 V 50/60 Hz	1769L77

andere Spannungen auf Anfrage

BLINDPLATTENBAUSATZ

Abdeckplatte für nicht oder erst nachträglich zu besetzende Ventilplätze auf einer Station. Komplet mit Dichtung und Befestigungsschrauben.

5/2- u. 5/3-Wegeventile	Bestellnummer
Größe M 5	D1805H77
Größe G 1/8	D1806H77
Größe G 1/4	D1807H77
Größe G 3/8	D1808H77
3/2-Wegeventile	Bestellnummer
Größe M 5	D1812H77
Größe G 1/8	D1813H77
Größe G 1/4	D1814H77

Wichtige Hinweise

Montage/Wartung

1. Stellen Sie sicher, daß vor der Aufnahme von Wartungsarbeiten an Pneumatikventilen oder anderen Komponenten die Stromversorgung unterbrochen und das gesamte Pneumatik-System abgeschaltet und entlüftet wird.
2. Alle ROSS-Produkte, einschl. Reparatursätze und Ersatzteile, dürfen nur von speziell geschulten, erfahrenen Fachkräften installiert und/oder gewartet werden. Alle Anlagenteile müssen in regelmäßigen Abständen durch qualifiziertes Personal, das für die Sicherheit am Arbeitsplatz und für den störungsfreien Betrieb der Anlage verantwortlich ist, geprüft und - falls notwendig - gewartet werden.
3. Um Personen- und Materialschäden zu vermeiden, sind die entsprechenden Betriebs- und Wartungsrichtlinien unbedingt gründlich zu lesen und zu befolgen. Technisch überholte oder gewartete Ventile müssen vor der erneuten Inbetriebnahme einem Funktionstest unterzogen werden.
4. Alle ROSS-Produkte dürfen nur gemäß den entsprechenden technischen Daten eingesetzt werden. Für die Reparatur von ROSS-Produkten dürfen nur ROSS-Ersatzteile verwendet werden. Nichtbeachtung dieser Anwendungshinweise kann die Funktion der Produkte beeinträchtigen und zu Unfallgefahr führen.

Filtern/Schmierem

5. Luftleitungen in Pneumatik-Systemen sind nie völlig frei von festen oder flüssigen Schmutzpartikeln. Zwar wird dadurch die Leistungsfähigkeit der Ventile im allgemeinen nicht beeinträchtigt; doch um zu verhindern, daß Verunreinigungen im nachgeschalteten System Betriebsstörungen verursachen, sollte die Versorgungsluft durch einen Filter gereinigt werden. Für Einsätze unter Standardbedingungen empfehlen wir Filter mit einer Porenweite von 5 Mikron.
6. Alle ROSS-Standardfilter und Ölvernebler mit Polykarbonat-Kunststoffbehältern sind ausschließlich für Druckluftbetrieb ausgelegt. Um möglichen Gefahren vorzubeugen, sollten Sie Kunststoff-Behälter keinesfalls ohne Metallschutz verwenden; dies gilt insbesondere, wenn die Filtereinheit außergewöhnlichen Anforderungen ausgesetzt wird. Stellen Sie sicher, daß bestimmte gefährliche Flüssigkeiten oder Gase wie zum Beispiel Alkohol oder verflüssigte Petrolgase nicht in das System gelangen; dies könnte zu Beschädigungen

am Behälter führen und Brandrisiken, gefährliche Leckagen oder sonstige bedrohliche Situationen heraufbeschwören. Wechseln Sie auch geringfügig beschädigte Behälter aus Sicherheitsgründen sofort aus. Bei Verschmutzung den Behälter entweder austauschen oder mit einem sauberen, trockenen Tuch reinigen.

7. Benutzen Sie nur Schmiermittel, die Dichtungen, Ventilteller und andere Komponenten im System nicht angreifen. Generell kann jedes leichte Mineralöl mit Antioxydationsmitteln, einem Anilinpunkt zwischen 82°C und 104°C und einer Viskosität nach ISO 32 oder leichter verwendet werden. Öle mit phosphathaltigen Additiven sind ungeeignet. Sie greifen Polyurethan-Ventilteile an, was zu Beeinträchtigungen der Ventilfunktion und/oder Unfallgefahr führen kann.

Vermeiden Sie Leitungsverengungen

8. Die Eintrittsleitung darf nicht durch Drosselstellen wie z.B. scharfe Knickverengungen werden, da diese zu einem Druckabfall unter den empfohlenen Mindestdruck und einer unregelmäßigen Arbeitsweise des Ventils führen könnten.
9. Eine Zusammenführung der Ventil-Entlüftungspforte kann die Ventilfunktion beeinträchtigen. Schalldämpfer dürfen sich nicht durch Verschmutzung zusetzen und müssen eine größere Durchflußkapazität als die Entlüftungspforten der Ventile aufweisen. Ein verunreinigter Schalldämpfer kann die Durchflußgeschwindigkeit der Luft stark mindern und einen Rückstau verursachen. *ROSS übernimmt keine Gewähr oder Verantwortung für Funktionsstörungen oder Personenschäden, die durch Verwendung eines ungeeigneten Schalldämpfers oder durch dessen unsachgemäße Wartung entstehen.*

Zwillingsmagnetventile

10. An mechanischen Pressen und anderen gefahrenträchtigen Maschinen, die mit pneumatisch betätigten Kupplungen und Bremsen ausgerüstet sind, sollten Zwillingsmagnetventile mit Monitor eingesetzt werden. Zwillingsmagnetventile ohne Selbstüberwachung sollten nur eingesetzt werden, wenn dies die entsprechenden Vorschriften gestatten und wenn das Ventil in Verbindung mit einem Kontrollsystem eingesetzt wird, das die Überwachung von Ventil und Maschine gewährleistet.

GEWÄHRLEISTUNG

ROSS gewährleistet für die Dauer eines Jahres vom Datum des Gefahrübergangs, daß die von ihr hergestellten Erzeugnisse keine Mängel wegen fehlerhafter Bauart, Ausführung oder schlechter Baustoffe aufweisen. Unter Ausschluß jeglicher weiterer Haftung beschränkt sich die von ROSS gemäß dem vorher Gesagten übernommene Gewährleistung ausschließlich darauf, daß Teile, die ROSS frachtfrei zugestellt und von ihr nach Überprüfung für mangelhaft befunden wurden, nach Wahl von ROSS entweder unentgeltlich ausgebessert oder ersetzt werden oder daß stattdessen dem Käufer eine Gutschrift für den Kaufpreis gewährt wird. Diese Gewährleistung entfällt, wenn das Erzeugnis einer ungeeigneten oder unsachgemäßen Verwendung unterworfen, wenn es ungenügend oder falsch gewartet oder wenn es seitens des Käufers durch Eingriff abgewandelt wurde.

Über diese Gewährleistung hinaus übernimmt ROSS keine Haftung irgendwelcher Art in bezug auf Verwendbarkeit oder Eignung ihrer Erzeugnisse für einen bestimmten Verwendungszweck. ROSS übernimmt keine Gewähr dafür, daß ihre Erzeugnisse irgendwelchen gesetzlichen Unfallverhütungs- und/oder Gesundheitsschutzvorschriften entsprechen. ROSS haftet weder für unmittelbare noch für mittelbare Schäden jedweder Art; insbesondere Unfälle des Käufers, seiner Mitarbeiter oder Dritter. Jegliche weitergehenden Ansprüche des Käufers, gleich auf welchem Rechtsgrunde, die außerhalb dieser Gewährleistung erhoben werden oder auf der sachgemäßen oder unsachgemäßen Verwendung der ROSS-Erzeugnisse beruhen, sind - soweit gesetzlich zulässig - ausdrücklich ausgeschlossen. Auch Dritte, insbesondere Vertreter von ROSS, sind nicht ermächtigt, dem vorher Gesagten zuwider Gewährleistungen oder Haftungen für ROSS zu übernehmen.

Diese Unterlage wurde mit größter Sorgfalt erstellt. Für eventuelle Druckfehler übernehmen wir keine Haftung. Technische Änderungen behalten wir uns vor.



ROSS EUROPA GmbH
Robert-Bosch-Straße 2
D-63225 Langen
Telefon: 06103-7597-0
Fax: 06103-74694
www.rosseuropa.com



ROSS UK Ltd.
St. James Road, Brackley
Northamptonshire NN13 7 XY
United Kingdom
Telefon: 0044-1-280-706668
Fax: 0044-1-280-705630
www.rossuk.com



ROSS CONTROLS®
P.O. Box 7015,
Troy, Michigan 48007 U.S.A.
Telefon: 001-248-764-1800
Fax: 001-248-764-1850
www.rosscontrols.com

ROSS ASIA K.K.
10209-5 Tana, Sagamihara-shi
Kanagawa-pref. 229-11, Japan
Telefon: 0081-427-78-7251
Fax: 0081-427-78-7256

ROSS SOUTH AMERICA Ltda.
Rua Olavo Goncalves, 43/47 - Centro
Sao Bernardo do Campo - Sao Paulo
Brazil - CEP 09725-020
Phone: 0055-11-4335-2200
Fax: 0055-11-4335-3888

ROSS CONTROLS INDIA Pvt. Ltd.
Plot 113, Industrial Estate
Ambattur
Chennai 600 058, India
Phone: 0091-44-8413136
Fax: 0091-44-8413137
www.rossindia.com

ROSS ASIA K.K.-
CHINA LIAISON OFFICE
Room 701, Taiji Building,
No. 33.1249 Street
Xikang Road
Shanghai, China
Telefon: 0086-21-6296-5123
Fax: 0086-21-6299-0529